

WERTER



CZ

NÁVOD K POUŽITÍ

DEEP 3-1.8-14 • DEEP 3-2.5-20 • DEEP 3-2.5-25

ponorné 3" čerpadlo do vrtu



PŮVODNÍ NÁVOD K POUŽITÍ
CZ-25-04

1. VŠEOBECNÉ INFORMACE

Děkujeme, že jste si zakoupili čerpadlo značky Werter. Tento návod k použití obsahuje základní pokyny, které je třeba respektovat při instalaci a provozu čerpadla. Před uvedením čerpadla do provozu si pozorně přečtete tento návod. Dodržujte všechny bezpečnostní a výstražné pokyny a řiďte se uvedenými doporučeními. Tento návod je trvalou součástí čerpadla a v případě jeho prodeje nebo přemístění by měl být předán společně s čerpadlem.

Použité symboly



Nedodržení pokynů označených tímto symbolem může způsobit ohrožení zdraví osob anebo věcné škody na majetku.



Nedodržení pokynů označených tímto symbolem může ohrozit čerpadlo nebo jeho funkci.



Nebezpečí úrazu elektrickým proudem.

Dodržování tohoto návodu k použití je bezpodmínečným předpokladem pro ochranu zdraví osob a majetku při používání čerpadla a pro uznání odpovědnosti výrobce za případné vady výrobku v průběhu záruční lhůty čerpadla.

2. POPIS ČERPADLA

Tento návod k použití je určen pro ponorná čerpadla řady **Werter DEEP**, přičemž konkrétní model identifikujete podle typového štítku čerpadla. Čerpadla řady Werter DEEP jsou **nerozová ponorná vícestupňová odstředivá čerpadla**.

Účel použití

Čerpadlo je určeno pro čerpání čisté vody bez pevných nečistot a bez abrazivních, sedimentujících nebo vláknitých příměsí (např. písek, šterk, jíl apod.). Čerpadlo je určeno pro používání v domácnosti, na zahradě a v obdobných soukromých instalacích. Čerpadlo je vhodné pro zásobování vodou. Čerpadlo je určeno pro použití ve vrtaných studnách; při jiném použití musí být zajištěno dostatečné chlazení motoru kapalinou proudící okolo pláště motoru. Jiné použití čerpadla je v rozporu s jeho určeným účelem.



Čerpadlo není určeno pro provozování s frekvenčním měničem.



Čerpadlo nesmí být používáno k čerpání znečištěných a odpadních vod, kapalin obsahujících písek nebo jiné abrazivní látky, kapalin obsahujících vysoký podíl minerálních látek, železité vody, slané vody, kapalných potravin, kapalin obsahujících agresivní nebo žíravé látky nebo chemikálie, kyselin, hořlavých, výbušných nebo těkavých kapalin, kapalin o teplotě vyšší než 40°C.

Technické parametry

Model	DEEP 3-1.8-14			DEEP 3-2.5-20			DEEP 3-2.5-25			
Max. čerpací výkon (Q _{max})	50 l/min			70 l/min						
Jmenovitý čerpací výkon (Q _{rat})	30 l/min			41 l/min						
Max. dopravní výška (H _{max})	60 m			83 m			104 m			
Min. dopravní výška (H _{min})	23 m			39 m			49 m			
Povolený provozní rozsah*	23 ~ 59 m			39 ~ 82 m			49 ~ 102 m			
Čerpací výkon	[m]	54	46	32	79	63	27	99	79	34
	[l/min]	20	30	40	20	40	60	20	40	60
Max. hloubka ponoru	70 m									
Výtlačné hrdlo	G 1"									
Max. teplota čerpané kapaliny	40 °C									
pH čerpané kapaliny	6,5 – 8,5									
Max. podíl pevných částic	50 mg/l (0,005% hmotnostního zlomku)									
Max. podíl NaHSO ₄	1,5 mg/l									
Max. podíl chlornanu sodného	400 mg/l									
Povolený počet startů motoru	max. 20 startů za hodinu									
Celková výška čerpadla	865 mm			1176 mm			1425 mm			
Výška hydraulické části	514 mm			752 mm			916 mm			
Max. vnější průměr čerpadla	78 mm									
Počet stupňů čerpadla	14			20			25			
Max. příkon P ₁	756 W			1 338 W			1 845 W			
Jmenovitý výkon P ₂	370 W			750 W			1 100 W			
Napětí, frekvence	1~230 V / 50Hz									
Jmenovitý proud	3,3 A			6 A			8,4 A			
Kondenzátor	20 µF			35 µF			50 µF			
Tepelná ochrana motoru	4 A			6 A			9 A			
Otáčky motoru	2850 ot/min									
Třída krytí čerpadla	IP X8									
Třída krytí spínací skříňky	IP 44									
Třída izolace	B									
Hmotnost (bez kabelu)	8 kg			10,5 kg			13 kg			

* Pozn.: Povolený rozsah dopravní výšky, ve kterém smí být čerpadlo provozováno.

Výkonová charakteristika čerpadla

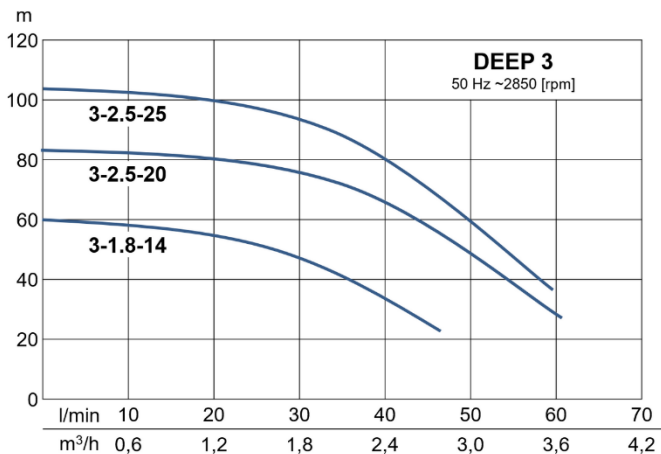

Konstrukce čerpadla

Čerpadla DEEP jsou ponorná čerpací soustrojí určená především do vrtaných studní. Soustrojí tvoří odstředivé vícestupňové čerpadlo přímo spojené s elektromotorem. Jednofázový asynchronní motor je uložen ve valivých ložiscích. Motor je chlazen zdravotně nezávadným potravinářským strojním olejem a je vybaven kompenzační membránou. Nerezová hřídel motoru je utěsněna mechanickou ucpávkou. Spojení elektromotoru a čerpadla zajišťuje zubová hřídelová spojka. Čerpací mechanika je tvořena plovoucími uzavřenými oběžnými koly a mezistěnami zhotovenými z tvrzeného termoplastu. Plášť čerpadla je z nerezové oceli. Výtlačné těleso a sací mezikus jsou vyrobeny z mosazi. Součástí hrdla je integrovaná pomocná zpětná klapka.

Součástí čerpadla je spínací skříňka s rozběhovým kondenzátorem, tepelnou ochranou motoru s ručním resetem a 2-pólovým světelným spínačem. Tepelná ochrana v případě přehřátí vypne motor; pro opětovnou aktivaci čerpadla po jeho ochlazení je nutné provést ruční reset. Tepelná ochrana neslouží jako ochrana proti chodu na sucho! Třída krytí spínací skříňky je IP 44.

Komponent	Materiál
Výtlačné těleso	Mosaz, nerez ocel
Oběžná kola	Termoplast POM
Mezistěny	Termoplast PC
Plášť čerpadla	Nerezová ocel
Hřídelová spojka	Nerezová ocel
Sací mezikus	Mosaz, nerez ocel
Olejová komora	Mosaz
Těleso motoru	Nerezová ocel
Regulační membrána	Pryž NBR

Komponent	Materiál
Spodní ložisko	6003
Rotor	Nerez ocel AISI 304 + ocel #45
Horní ložisko	6202
Mechanická ucpávka	108-16/25 B:K (PC)
Hřídel	Nerezová ocel
Vodící lopatky	Termoplast PC
Pryžové ložisko	Pryž NBR
Maticе hřídele	Keramika
Zpětný ventil	Termoplast PC

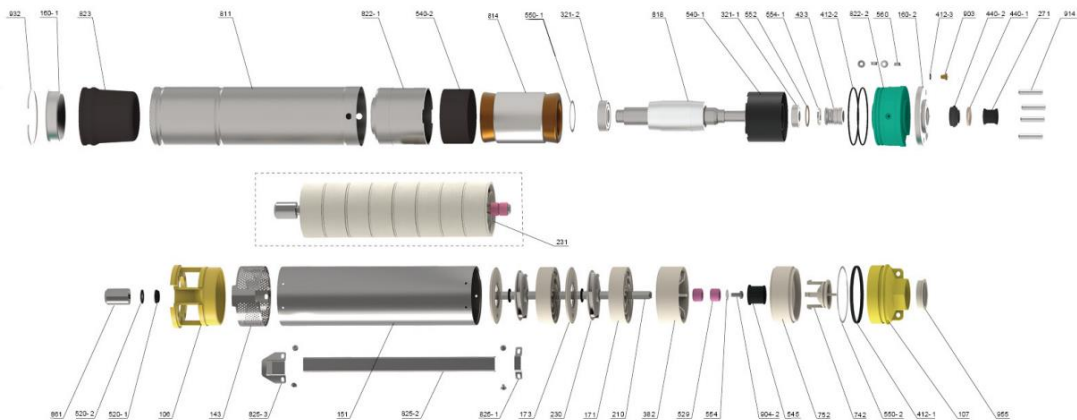



3. BEZPEČNOST

 Děti a osoby, které nejsou seznámeny s návodem k použití, nesmějí čerpadlo používat. Osoby, které mají snížené fyzické a duševní schopnosti nebo zhoršenou schopnost vnímání, a osoby, které nemají dostatečné zkušenosti a znalosti, smí používat čerpadlo pouze pod dohledem nebo když byly instruovány o bezpečném používání čerpadla a pochopily možná nebezpečí v důsledku jeho používání.

 **Nebezpečí úrazu elektrickým proudem!**

Čerpadlo smí být připojeno pouze k uzemněné síti vybavené ochranou proti úrazům elektrickým proudem v souladu s platnými předpisy! Čerpadlo smí být připojeno pouze k zásuvce s ochranným vodičem podle odpovídající normy chráněné před vlhkostí a vodou. Zástrčka musí být zapojena do sítě na suchém místě!

 Před spuštěním čerpadla se přesvědčte o neporušenosti napájecího kabelu, kabelové vývodky a přípojovací zástrčky čerpadla. Čerpadlo nikdy nezvedejte, nepřeppravujte nebo nezavěšujte za přípojovací kabel! Změny čerpadla prováděné svépomocí nebo přestavby jsou zakázány. Svévolné úpravy elektrického kabelu (zkrácení, prodloužení, odstranění originální zástrčky) jsou zakázány. Případnou výměnu elektrického kabelu smí provádět pouze kvalifikovaná osoba.

 Nedotýkejte se čerpadla, je-li v provozu! Nedotýkejte se kabelu a součástí vedoucích napětí! Pokud je přípojovací nebo prodlužovací kabel poškozený nebo prodřený, odpojte čerpadlo okamžitě z elektrické sítě!

 **NIKDY NEPOUŽÍVEJTE ČERPADLO, POKUD SE VE ZDROJI VODY NACHÁZEJÍ OSOBY NEBO ZVÍŘATA!**

 Jestliže během provozu zjistíte jakoukoliv nepravidelnost nebo dojde-li k vyřazení čerpadla z provozu, odpojte okamžitě čerpadlo z elektrické sítě. Veškerá údržba, seřízení a opravy čerpadla smí být prováděny pouze po odpojení čerpadla z elektrické sítě.

 Čerpadlo používejte pouze v technicky bezvadném stavu. Čerpadlo smí být používáno výhradně k určenému účelu! Poškozené čerpadlo nesmí být provozováno! Bezpečnostní a ochranná zařízení nesmějí být odpojována!

 **Čerpadlo nesmí být používáno v prostředí s nebezpečím výbuchu!**

Čerpadlo se během provozu obvykle zahřeje. Abyste se vyhnuli případným popáleninám, nechte čerpadlo po vypnutí alespoň 20 minut vychladnout.

Elektromotor čerpadla je naplněn zdravotně nezávadným potravinářským strojním olejem, který zajišťuje mazání ložisek. Neotevírejte plnicí otvor olejové komory. Doplňování nebo výměna oleje není nutná. Olej je ekologický a zdravotně nezávadný.

4. INSTALACE ČERPADLA

Instalaci čerpadla a jeho elektrické zapojení smí provádět pouze kvalifikovaná osoba v souladu s příslušnými předpisy.

 Před instalací čerpadla ověřte, zda během přepravy nedošlo k jeho poškození. Zkontrolujte neporušenost elektrického kabelu, kabelové průchodky a síťové zástrčky. V případě jakýchkoliv známek poškození čerpadlo nepoužívejte. Pracujte s čerpadlem opatrně, nedopusťte jeho pád nebo jiné poškození.

 Čerpadlo nikdy **netahajte, nezvedajte ani nezavěšujte za elektrický kabel!** S kabelem vždy pracujte opatrně, aby nedošlo k jeho poškození. Kabel nesmí být namáhán tahem, a to ani vlastní vahou. Kabel spusťte volně a kabelovými svorkami ho upevněte k výtlačnému potrubí. Uložte kabel tak, aby nemohlo dojít k jeho poškození odřením, zatížením, přejetím, přeseknutím apod.

 Svévolné úpravy elektrického kabelu (zkrácení, prodloužení, odstranění originální zástrčky) jsou zakázány. Kabelová zástrčka musí být zapojena tak, aby byla chráněna proti zaplavení i proti vlhkosti.

 **Uživatel je při instalaci čerpadla povinen zajistit a provést veškerá vhodná opatření, která v případě poruchy čerpadla zabrání následným přímým nebo nepřímým škodám!** Uživatel musí zejména zajistit, aby v případě poruchy čerpadla nedošlo k zaplavení místnosti, vyčerpání zdroje vody, nadměrné spotřebě elektřiny apod. Výrobce za žádných okolností nenese odpovědnost za přímé nebo nepřímé škody způsobené použitím čerpadla v rozporu s tímto návodem k použití.

Čerpadlo nesmí běžet na sucho!

 Chod na sucho může čerpadlo velmi rychle poškodit nebo zničit. Doporučujeme instalovat automatický systém pro ochranu čerpadla proti chodu na sucho.

Neprovozujte čerpadlo mimo povolený provozní rozsah!

 Čerpadlo nesmí být dlouhodobě provozováno mimo povolený provozní rozsah. V opačném případě může dojít ke snížení životnosti nebo poškození čerpadla.

Maximální ponorná hloubka čerpadla je 70 metrů!

 Čerpadlo nesmí být instalováno více jak 70 metrů pod hladinu vody.

Neprovozujte čerpadlo s frekvenčním měničem!

 Při provozu s frekvenčním měničem může dojít k poškození čerpadla.

Maximální povolený počet startů čerpadla je 20x za hodinu!

 Čerpadlo nesmí spínat častěji, než je max. povolený počet startů, přičemž před každým dalším sepnutím čerpadla musí vždy uplynout nejméně 60 vteřin. Pokud hrozí, že čerpadlo bude spínat častěji, je nutné instalovat do systému tlakovou nádobu a tlakový spínač, který sníží počet startů.

**Zajistěte dostatečné proudění vody okolo čerpadla!**

Čerpadlo je chlazeno kapalinou proudící okolo pláště motoru. Rychlost proudění kapaliny musí být alespoň 0,3 m/s. Je-li rychlost proudění nedostatečná (např. při instalaci v nádrži), použijte chladicí plášť. Čerpadlo musí být při provozu vždy zcela ponořeno v čerpané kapalině.

Čerpadlo může být provozováno **ve svislé i vodorovné poloze**. Poloha hřídele však musí být vždy ve vertikální nebo svislé rovině (čerpadlo nesmí být nakloněno). Je-li čerpadlo instalováno jinde než ve vrtu, použijte **chladicí plášť**, aby bylo zajištěno dostatečné proudění vody okolo čerpadla a chlazení motoru.

Průměr vrtu musí být dostatečně velký, aby při ponoření zůstal kolem celého čerpadla dostatečný prostor, ve kterém bude proudit voda a který umožní bezpečné spuštění a vytažení čerpadla. Před spuštěním čerpadla zkontrolujte stav vrtu, jeho neporušenost a zejména neomezenou průchodnost po celé délce vrtu. V případě zablokování čerpadla ve vrtu riskujete ztrátu čerpadla a znehodnocení vrtu! Čerpadlo instalujte v dostatečné vzdálenosti od dna vrtu, aby nedocházelo k nasávání usazených nečistot.

Spínací skříňku instalujte na suchém místě. Nedoporučujeme instalovat spínací skříňku přímo v šachtě, protože vlhkost může poškodit elektrické komponenty skříňky.

Doporučujeme provozovat čerpadlo s **tlakovou nádobou a tlakovým spínačem** nebo s **automatickým spínačem** (hydrokontrolou). Systém dimenzujte a nastavte tak, aby byly dodrženy výše uvedené pokyny k instalaci, zejména max. povolený počet startů čerpadla za hodinu. Do systému vždy zapojte samostatné **zařízení pro ochranu čerpadla proti chodu na sucho** (např. snímač vodní hladiny s ponornými sondami).

Na výtlačné hrdlo čerpadla připojte bez pnutí **výtlačné potrubí** o stejném průměru jako je výtlačné hrdlo čerpadla. Při použití výtlačného potrubí o nižším průměru dojde ke snížení průtoku. Čerpadlo nezavěšujte na výtlačné potrubí ani za elektrický kabel. Pro zavěšení čerpadla použijte závěsné zařízení, ocelové lanko nebo závěsnou šňůru s odpovídající nosností. **Elektrický kabel** upevněte k výtlačnému potrubí kabelovými úchytkami tak, aby nebyl namáhán ani prověšen kolem čerpadla nebo pod čerpadlem.

Ve výtlačném hrdle čerpadla je integrovaná zpětná klapka. Tato klapka je však pouze pomocná. Vždy doporučujeme instalovat **samostatnou zpětnou klapku** přímo na výtlačné hrdlo čerpadla. Další zpětnou klapku použijte na každých 50 metrů svislého výtlačného potrubí. Doporučujeme instalovat do systému **pojistný ventil**. Mezi čerpadlem a pojistným ventilem musí být potrubí se stálým průměrem a bez uzavírací armatury. Doporučujeme do systému na vhodných místech instalovat **uzavírací armatury**, které usnadní případnou demontáž čerpadla nebo uzavření systému.

**Čerpadlo nesmí čerpat do uzavřeného výtlačku!**

Čerpadlo nesmí být zapnuté, pokud je výtlačné potrubí uzavřené. V opačném případě může dojít ke snížení životnosti nebo poškození čerpadla. Před každým spuštěním čerpadla vždy otevřete uzávěr ve výtlačném potrubí.

**Chraňte čerpadlo proti mrazu!**

Kapalina v čerpadle ani v potrubí nesmí zamrznout.

5. UVEDENÍ DO PROVOZU

i

Čerpadlo nesmí běžet na sucho!

Před uvedením čerpadla do provozu se přesvědčte, že ve zdroji je dostatek vody a že čerpadlo je zcela ponořeno v kapalině. Čerpadlo nesmí být spuštěno na sucho bez ponoření do čerpané kapaliny!

- (1) **Zkontrolujte, zda je ve zdroji dostatek vody a čerpadlo je plně ponořeno.**
- (2) **Zkontrolujte pevnost zavěšení čerpadla.**
- (3) **Otevřete uzávěr ve výtlačném potrubí, je-li instalován.**
- (4) **Zapojte zástrčku do elektrické sítě.**
- (5) **Spínač na spínací skříňce přepněte do pozice „zapnuto“.** Čerpadlo se spustí a začne čerpat vodu (v závislosti na způsobu instalace).
- (6) **Chcete-li čerpadlo vypnout, přepněte spínač do pozice „vypnuto“.**

i

Chraňte čerpadlo proti přehřátí!

Čerpadlo je vybaveno **tepelnou ochranou**, která vypne motor v případě přehřátí. Po aktivaci tepelné ochrany je nutné vyčkat, než dojde k dostatečnému ochlazení motoru a poté stisknout tlačítko „Reset“ na spínací skříňce. K přehřátí čerpadla může dojít z důvodu přetížení, provozu mimo povolený rozsah, zablokování hydrauliky, překročení povoleného počtu startů čerpadla aj. Předcházejte přehřátí čerpadla a aktivaci tepelné ochrany! Tepelná ochrana má pouze omezenou životnost a počet cyklů sepnutí/vypnutí. Tepelná ochrana nenahrazuje ochranu čerpadla proti chodu na sucho! V případě chodu na sucho dojde k poškození hydraulické části čerpadla dříve, než dojde k přehřátí motoru a aktivaci tepelné ochrany.

6. ÚDRŽBA, SKLADOVÁNÍ A TRANSPORT



Před prováděním veškeré údržby čerpadlo vždy odpojte od elektrické sítě!

Čerpadla řady Werter DEEP jsou ve svých podstatných částech bezúdržbová. Při dodržení pokynů k instalaci a používání se vyznačují dlouhou životností a bezporuchovým provozem.

V pravidelných intervalech kontrolujte dopravní výšku čerpadla a spotřebu proudu. Pokud čerpadlo není používáno nebo je instalováno v místě, kde nemůže být prováděn trvalý dohled, odpojte čerpadlo z elektrické sítě.

Čerpadlo skladujte a transportujte v originálním obalu, vždy řádně vysušené a vyčištěné. Před delším odstavením (např. zazimování) čerpadlo důkladně propláchněte čistou vodou, úplně vyprázdněte, vysušte a uložte na suchém a větraném místě.

7. LIKVIDACE**Čerpadlo a jeho součásti nelikvidujte s domovním odpadem!**

Čerpadlo, které je vyřazeno z provozu a je určeno k likvidaci, je elektroodpadem. Neodkládejte ho mezi komunální odpad. Za účelem správné likvidace ho odevzdejte na určených sběrných místech, kde bude zdarma přijato. Výrobce tohoto výrobku byl uhrazen recyklační příspěvek na zpětný odběr, zpracování, využití a odstranění odpadního elektrozařízení. Správnou likvidací tohoto výrobku pomůžete zachovat cenné přírodní zdroje a napomáháte prevenci potenciálních negativních dopadů na životní prostředí a lidské zdraví, což by mohly být důsledky nesprávné likvidace.

**Obalové materiály zlikvidujte v kontejnerech na tříděný odpad!**

Obalové materiály od čerpadla zlikvidujte v příslušných kontejnerech na tříděný odpad. Za obaly od tohoto výrobku byl výrobcem uhrazen poplatek za zajištění zpětného odběru a využití obalového odpadu. Obaly jsou vyrobeny z recyklovatelných materiálů a likvidují se odpovídajícím způsobem.

8. PORUCHY

Před odstraňováním poruch odpojte čerpadlo od elektrické sítě vytazením síťové zástrčky ze zásuvky!



Nikdy se nedotýkejte čerpadla, je-li v provozu! Nikdy se nedotýkejte čerpadla, je-li čerpadlo připojeno ke zdroji elektrického napětí!



Jakékoliv práce na čerpadle spojené s demontáží, výměnou kabelu nebo elektrickým zapojením smí provádět pouze kvalifikovaná osoba.



Neodborným odstraňováním poruch, zasahováním do čerpadla nebo svévolnými pokusy o opravu zaniká záruka výrobce za vady čerpadla.

Porucha	Možná příčina	Odstranění
Motor čerpadla neběží.	Není k dispozici síťové napětí.	Zkontrolujte pojistky, zkontrolujte síťový kabel, nechte zkontrolovat napájení kvalifikovaným elektrikářem.
	Spínač spínací skříňky není v poloze „zapnuto“.	Přepněte spínač spínací skříňky do polohy „zapnuto“.
	Tepelná ochrana vypnula čerpadlo.	Vyčkejte, dokud čerpadlo nevychladne. Restartujte tepelnou ochranu stiskem tlačítka „Reset“ na spínací skříňce.
	Poškozený rozběhový kondenzátor.	Vyměňte rozběhový kondenzátor ve spínací skříňce.
	Zablokovaná hydraulická část čerpadla.	Vyhledejte odborný servis.

Porucha	Možná příčina	Odstranění
	Elektrický kabel je porušený nebo přerušený.	Vyhledejte odborný servis.
	Vadný motor / čerpadlo.	Vyhledejte odborný servis.
Motor běží, ale čerpadlo nečerpá.	Zablokovaná hydraulická část čerpadla.	Vyhledejte odborný servis.
	Ucpané sací síto, zanesení sací části čerpadla.	Odstraňte nečistoty na sacím sítu a v hydraulické části čerpadla. Hydraulickou část čerpadla důkladně propláchněte.
	Uzavřené výtlačné potrubí.	Otevřete výstup výtlačného potrubí.
	Výtlačná hadice je zlomená.	Výtlačnou hadici narovnejte, případně vyměňte.
	Překročení maximální výtlačné výšky čerpadla.	Snižte výtlačnou výšku.
	Zablokovaná zpětná klapka.	Zkontrolujte zpětnou klapku a vyčistěte ji. Vyměňte zpětnou klapku.
Čerpané množství je příliš nízké.	Výtlačná výška je příliš vysoká.	Respektujte maximální výtlačnou výšku čerpadla. Snižte výtlačnou výšku.
	Vysoký odpor výtlačného potrubí.	Snižte odpor výtlačného potrubí (např. větší průměr potrubí).
	Průměr výtlačného potrubí je příliš malý.	Připojte výtlačné potrubí o stejném průměru jako výtlačné hrdlo čerpadla.
	Výtlačná hadice je zlomená.	Výtlačnou hadici narovnejte, případně vyměňte.
	Ucpané sací síto, zanesení sací části čerpadla.	Odstraňte nečistoty na sacím sítu a v hydraulické části čerpadla. Hydraulickou část čerpadla důkladně propláchněte.
Vibrace čerpadla	Oběžná kola jsou na jedné straně opotřebovaná.	Vyhledejte odborný servis. Nechte vyměnit oběžná kola.
	Opotřebovaná ložiska.	Vyhledejte odborný servis. Nechte vyměnit opotřebovaná ložiska.
Čerpadlo spíná příliš často (systémy pro automatické zásobování vodou)	Nesprávně seřízený systém.	Seřídte tlakový spínač, doplňte tlak v expanzní nádobě, zkontrolujte ostatní součásti systému.
	Zpětný ventil netěsní nebo je zablokovaný v otevřené poloze.	Zkontrolujte zpětný ventil, vyčistěte ho nebo vyměňte.

Není-li možné poruchu odstranit, obraťte se prosím na autorizovaný servis. Seznam autorizovaných servisních středisek je k dispozici na stránkách www.werter.cz.

9. ZÁRUKA

Výrobce poskytuje záruku za jakost zařízení. Případné vady materiálu nebo vady výrobní povahy budou odstraněny během zákonné záruční doby pro uplatnění nároku na odstranění vady. Vady mohou být odstraněny opravou nebo výměnou zařízení.

1) Záruka výrobce za jakost platí pouze v případě:

- a) respektování tohoto návodu k použití,
- b) odborného a opatrného zacházení se zařízením,
- c) používání originálních náhradních dílů.

2) Záruka výrobce za jakost zaniká při:

- a) svévolných pokusech o opravu zařízení,
- b) svévolně provedených technických změnách zařízení,
- c) svévolně provedených úpravách elektrického kabelu (zkrácení, prodloužení, odstranění originální elektrické zástrčky); případné úpravy elektrického kabelu smí provádět pouze osoba kvalifikovaná dle příslušného předpisu,
- d) použití zařízení k jinému než určenému účelu,
- e) nedodržení montážních a provozních zásad uvedených v tomto návodu k použití,
- f) uběhnutí záruční lhůty.

3) Ze záruky výrobce za jakost jsou vyloučeny:

- a) díly podléhající běžnému opotřebením zejména mechanická ucpávka a hydraulické části, rozběhový kondenzátor, tepelná ochrana motoru,
- b) vady způsobené značným opotřebením čerpadla jako důsledku čerpání znečištěné vody, vody obsahující písek nebo jiné abrazivní látky, vody obsahující vysoký podíl minerálních látek, železité vody, vody o vysoké viskozitě nebo jiných kapalin v rozporu s určeným účelem použití čerpadla,
- c) vady způsobené instalací spínací skříňky ve vlhkém prostředí,
- d) vady způsobené provozováním čerpadla mimo povolený provozní rozsah,
- e) poškození pláště čerpadla, která jsou způsobena běžným používáním, opotřebením nebo postupnou degradací materiálu,
- f) vady způsobené použitím nepřiměřené síly,
- g) vady způsobené mrazem nebo jinými nepříznivými klimatickými podmínkami,
- h) vady způsobené nesprávným připojením do elektrické sítě,
- i) vady způsobené provozováním čerpadla v rozporu s tímto návodem k použití.

Výrobce za žádných okolností nenes odpovědnost za přímé nebo nepřímé škody způsobené použitím tohoto zařízení, za škody způsobené nesprávným použitím tohoto zařízení ani za škody způsobené použitím tohoto zařízení v rozporu s tímto návodem k použití. Uživatel je při instalaci zařízení povinen zajistit a provést veškerá vhodná opatření, která v případě poruchy zařízení zabrání následným přímým nebo nepřímým škodám! Uživatel musí zejména zajistit, aby v případě poruchy čerpadla nedošlo k zaplavení místnosti, vyčerpání zdroje vody, nadměrné spotřebě elektřiny apod.

ES PROHLÁŠENÍ O SHODĚ

Tímto prohlašujeme, že výrobek, který byl námi uveden do oběhu, odpovídá provedení podle požadavků harmonizovaných směrnic EU, bezpečnostních norem EU a produktových standardů.

Výrobek	Ponorné vícestupňové odstředivé čerpadlo
Typ	DEEP 3-1.8-14 / DEEP 3-2.5-20 / DEEP 3-2.5-25
Výrobce/dovozce	Aquafam, a.s., Kolbenova 985/11a, 190 00 Praha 9, www.aquafam.cz

Směrnice EU

- 2006/42/ES (Strojní zařízení)
- 2014/35/EU (Elektrická zařízení)
- 2014/30/EU (Elektromagnetická kompatibilita)

Harmonizované normy

- EN ISO 12100:2010
- EN 809:1998 + A1:2009 + AC:2010
- EN 60204-1:2018
- EN 61000-3-3:2013 + A1:2019
- EN 60335-1:2012 + A11:2014 + A13:2017 + A1:2019 + A14:2019 + A2:2019
- EN 60335-2-41:2003 + A1:2004 + A2:2010
- EN 62233:2008 + AC:2008
- EN 60034-1:2010 + AC:2010
- EN 55014-1:2017
- EN 55014-2:2015
- EN IEC 61000-3-2:2019

Posouzení shody za stanovených podmínek (výrobce nebo dovozce) bylo provedeno oprávněnou osobou, společností ISET S.r.l., Via Donatori di sangue 9, 46024 Moglia (MN), Itálie, číslo certifikátu ISETC.002220200619, datum vydání 19.6.2020, platnost do 18.6.2025.

Odpovědný zástupce výrobce/dovozce

Aquafam a.s.
Ing. Jaroslav Pahorecký
člen představenstva

**AQUAFAM**

AQUAFAM a.s. 
Kolbenova 985/11a, 190 00 Praha 9
IČ 03168204 • DIČ CZ03168204

Praha, 27. 3. 2023